

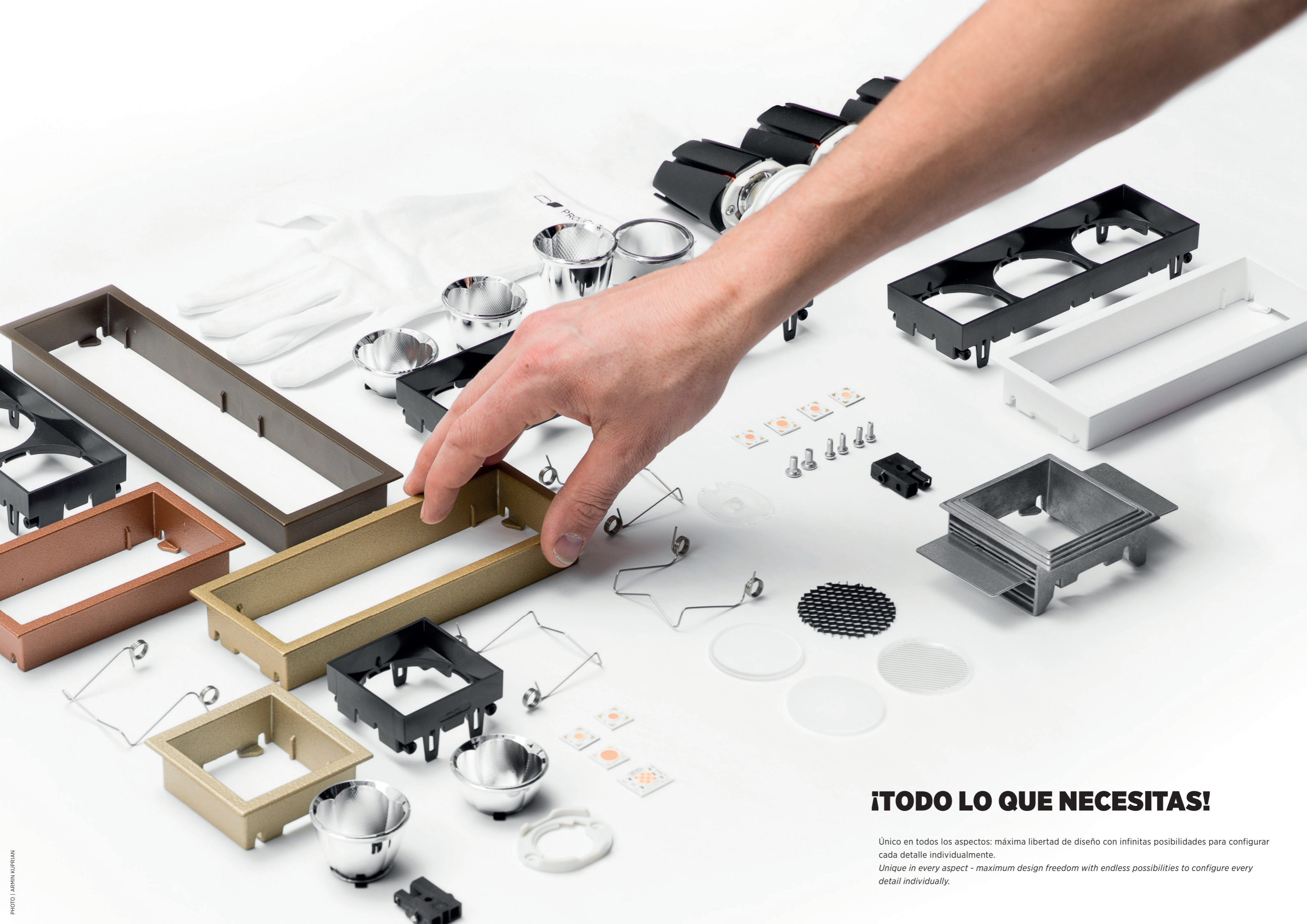

MAGIQ PRO

Configura itu luz!



¡TODO LO QUE NECESITAS!

Único en todos los aspectos: máxima libertad de diseño con infinitas posibilidades para configurar cada detalle individualmente.
Unique in every aspect - maximum design freedom with endless possibilities to configure every detail individually.

MAGIQ PRO

LA ILUMINACIÓN PERFECTA...

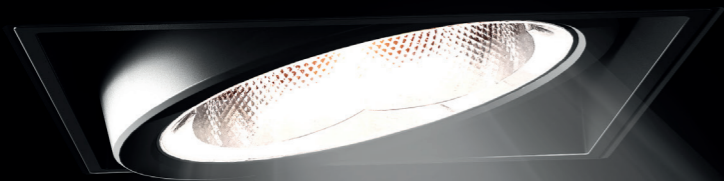

LUZ Y MUCHO MAS...

Luz y mucho más.

Una familia diseñada para la luz, y sólo para la luz: esencia mínima, rayos perfectos, alta potencia. Sin embargo, MAGIQ PRO ofrece un completo conjunto de opciones con infinitas posibilidades de configuración, para convertirse en la última herramienta de diseño de iluminación.

Light and so much more.

A family designed for light, and for light only: minimal essence, perfect beams, high power. Yet, MAGIQ PRO offers a complete set of options with infinite possibilities of configuration, to become the ultimate light design tool.



PODER

Hasta cuatro fuentes de luz independientes y hasta 4000 lúmenes en un solo downlight. Una herramienta que le permite focalizarse en un único detalle e iluminar toda una habitación al mismo tiempo.

Up to four independent light sources and up to 4000 lumens from one downlight. A tool that enables you to focus on one detail and illuminate an entire room at the same time.

LIBERTAD

Los rayos de luz del MAGIQ PRO pueden ser ajustados individualmente. Con diferentes ángulos de luz, incluyendo un poderoso bañador de pared, se dispone de innumerables configuraciones de detalle, que permiten una perfecta sintonía para adaptarse a la arquitectura.

The light beams of the MAGIQ PRO can be individually adjusted. With different beam angles, including a powerful wall washer, countless detail configurations are available, which allow a perfect tuning to fit the architecture.



FLEXIBILIDAD EN TODO MOMENTO

La mayor flexibilidad con MAGIQ PRO: infinitas opciones de combinación, módulos totalmente intercambiables y la libertad de definir la configuración deseada incluso durante la instalación.

Greatest flexibility with MAGIQ PRO: endless combination options, fully interchangeable modules and the freedom to define the desired configuration even during installation.



EL SECRETO ESCONDIDO PARA EL ALTO RENDIMIENTO

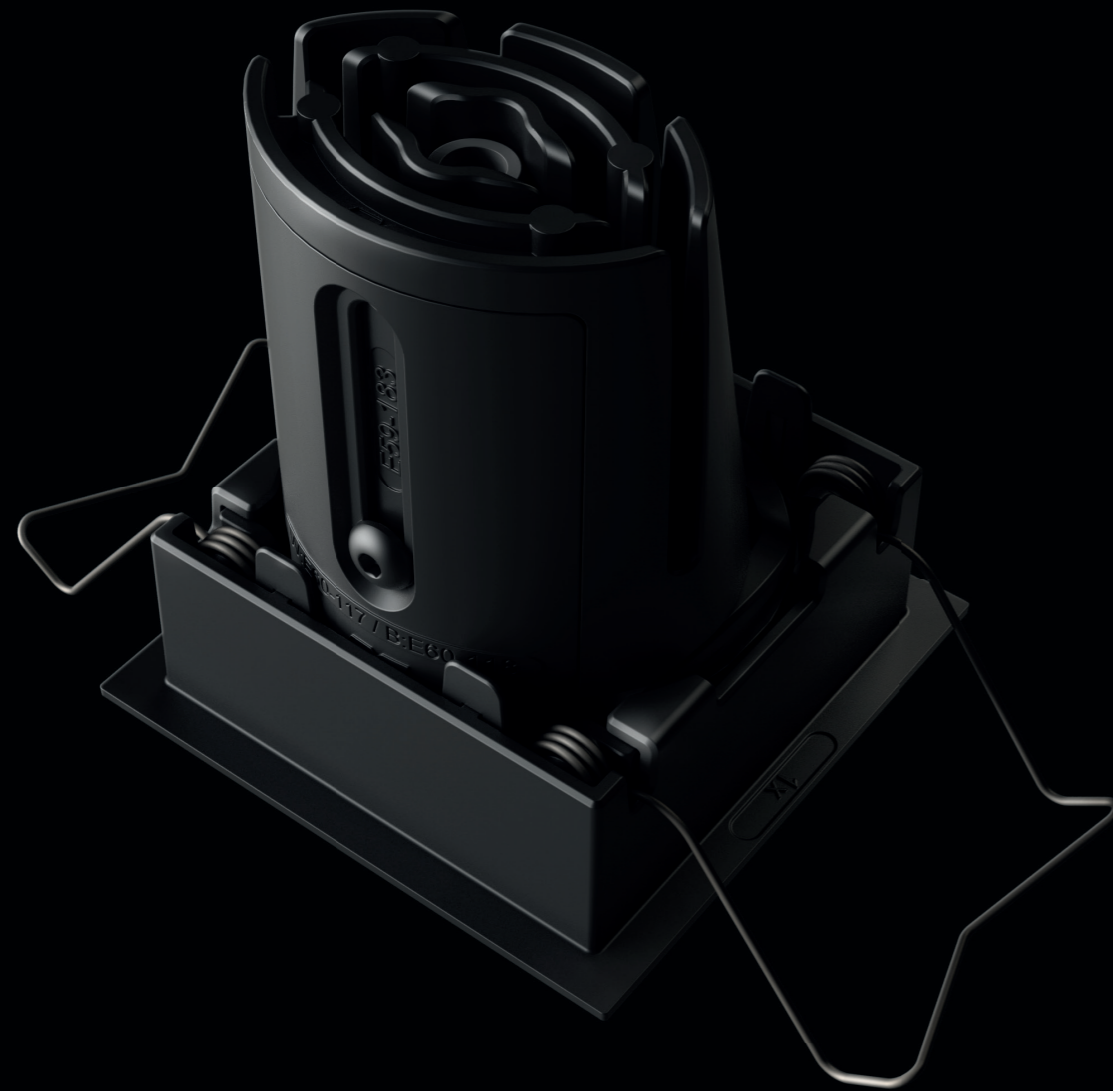

El diseño único del disipador térmico optimiza la gestión térmica pasiva generando un flujo de aire continuo que mantiene la temperatura baja: este es el secreto para lograr grandes rendimientos en una dimensión tan compacta.

The unique heatsink design optimizes the passive thermal management generating a continuous air flow that keeps the temperature down: this is the secret to achieve great performances in such a compact dimension.

AJUSTABLE INDIVIDUALMENTE

No importa si uno, dos, tres o cuatro downlights, MAGIQ PRO permite la perfecta sintonía de la atmósfera de luz. Este spot empotrado permite un control completo para inclinar o rotar cada fuente de luz de forma independiente.

No matter whether one, two, three or four downlights, MAGIQ PRO allows the perfect fine tuning of the lighting atmosphere. This recessed spot allows complete control to tilt or rotate each light source independently.

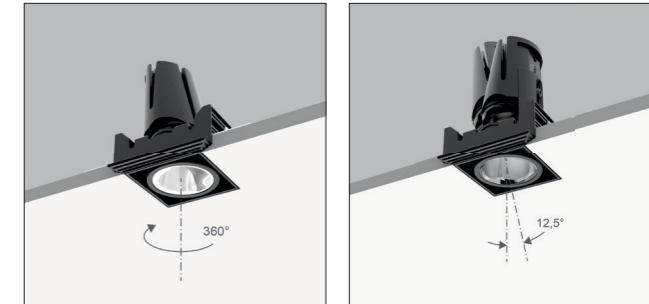

ALTA POTENCIA, MÍNIMA PRESENCIA...



Gracias a la gran eficacia de la óptica, combinada con su módulo LED de última generación, el MAGIQ PRO garantiza una muy alta producción de lúmenes, a pesar de su mínima presencia en la arquitectura.

Thanks to the great efficacy of the optic, combined with its latest generation LED module, the MAGIQ PRO guarantees a very high lumens output, despite its minimal presence in the architecture.

RECESSED mm	TRIMLESS mm		
		up to 992 lm	8.5 W
		up to 1984 lm	17 W
		up to 2976 lm	25.5 W
		up to 3968 lm	34 W

UNA SOLUCIÓN PARA CADA AMBIENTE

Todos los módulos también están disponibles en una versión IP44, lo que hace que el MAGIQ PRO sea su elección ideal para la consistencia también en zonas húmedas.

All modules are also available in a IP44 version, making the MAGIQ PRO your ideal choice for consistency also in wet areas.





INSPIRATION | BIEFFE



BLANCO SINTONIZABLE

La óptica puede estar equipada con 2700K, 3000K, 4000K o con una innovadora función de Blanco Sintonizable que abarca un rango de 2700K a 6500K. Para diseñar ambientes de luz únicos, tienes la completa libertad de combinar módulos con diferentes temperaturas de luz. Estos pueden ser operados mediante un simple sistema de control.

The optics can be equipped with 2700K, 3000K, 4000K or with an innovative Tunable White function that covers a range from 2700K to 6500K. In order to design unique light scenes, you have the complete freedom to combine modules with different light temperatures. These can be operated by using a simple control system.

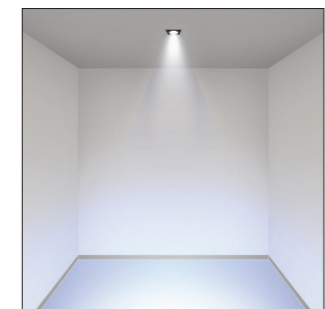
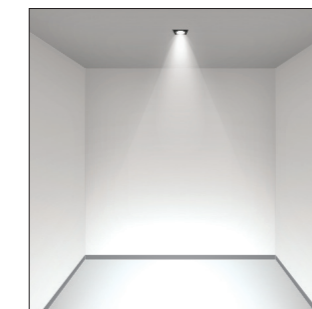
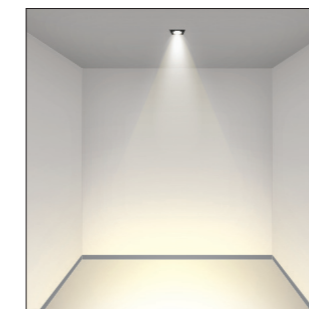
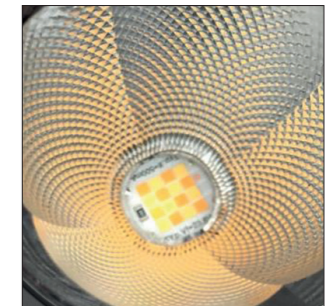

EL ANGULO DE APERTURA

Una perfecta combinación de reflectores y módulos LED garantiza un alto nivel de confort con ángulos efectivos de hasta 60° sin comprometer la eficiencia y el rendimiento.

A perfect combination of reflectors and LED modules guarantees a high level of comfort with effective angles up to 60° without compromising efficiency and performance.

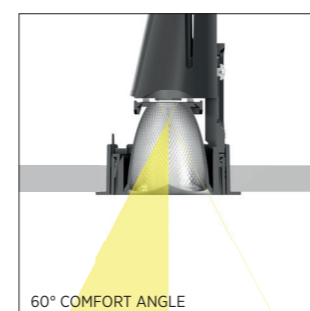

TODA LA LUMINOSIDAD EN EL OBJETIVO

Los reflectores Bartenbach integrados en el MAGIQ PRO enfocan la emisión de luz en un haz primario y ofrecen así un cono de luz preciso y nítido sin ninguna difusión. No se requiere un apantallamiento adicional.

The Bartenbach reflectors integrated in the MAGIQ PRO focus the light emission in a primary beam and thus offer a precise and sharp light cone without any diffusion. Additional shielding is not required.

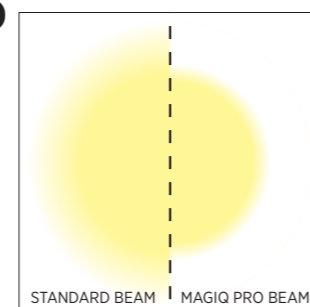

ACCESORIOS

Para un control total y una máxima personalización de la óptica, cada módulo puede estar equipado con lentes elípticas, lentes extendidas o con un honeycomb.

For total control and maximum personalization of the optics, each module can be equipped with elliptical lenses, spread lenses or with a honeycomb filter.

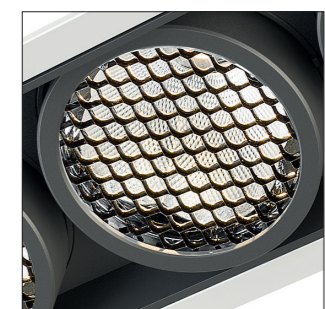
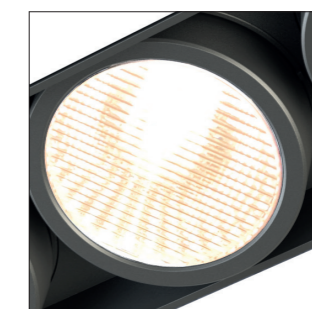

DOBLE FUNCION DE BAÑO DE PARED

La exclusiva óptica wallwash del MAGIQ PRO tiene una doble función: está diseñada para una distribución homogénea de la luz en superficies verticales y al mismo tiempo para un excelente efecto de iluminación en el suelo. Utilizando varios módulos en la misma luminaria, se pueden lograr altos valores de lux para obtener excelentes niveles de iluminación en paredes y suelos.

The unique wallwash optic of the MAGIQ PRO has a double function: it is designed for homogeneous light distribution on vertical surfaces and at the same time for an excellent downlight effect on the floor. By using several modules on the same luminaire, high lux values for excellent lighting levels on walls and floors can be achieved.

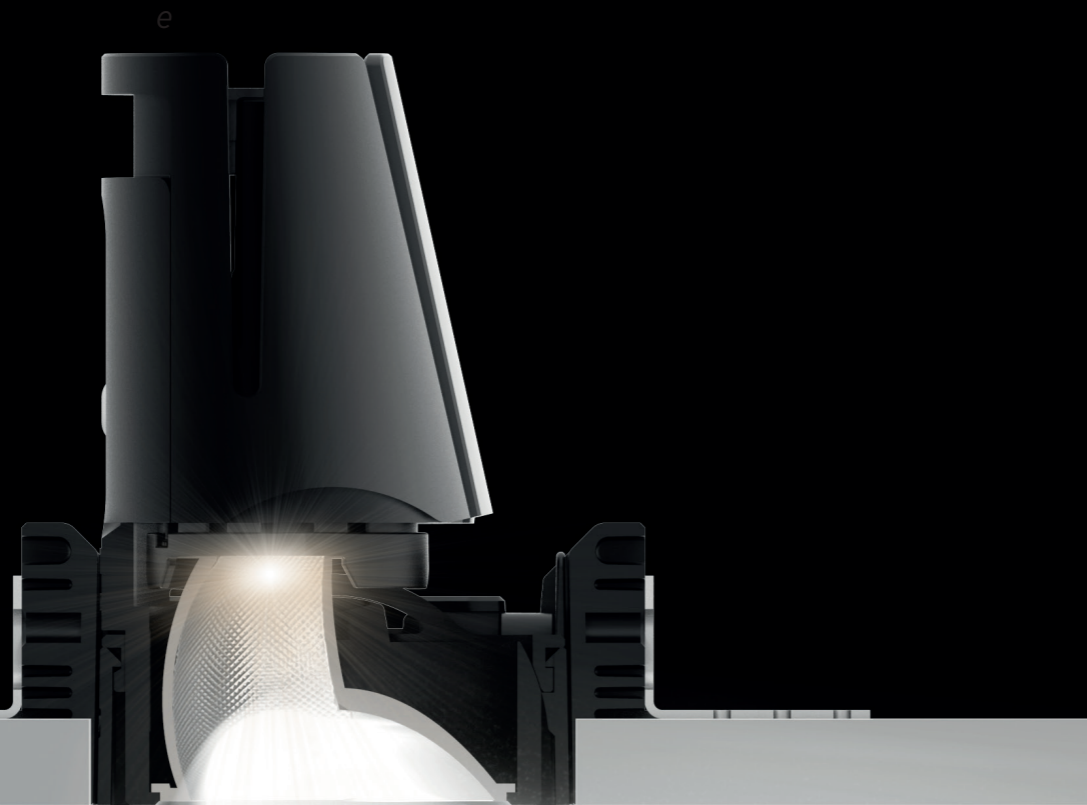

El MAGIQ PRO, equipado con varios módulos wallwash, es la solución ideal para paredes de techo y suelos en pasillos. Gracias a la rotación independiente de 360° de cada módulo, también es posible iluminar paredes con superficies curvas.

The MAGIQ PRO, equipped with several wallwash modules, is the ideal solution for ceiling walls and floors in corridors. Thanks to the independent 360° rotatability of each module, it is also possible to illuminate walls with curved surfaces.

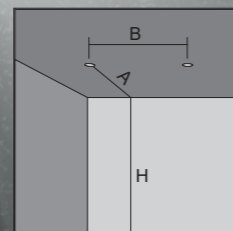
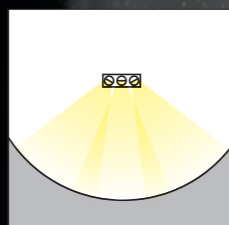
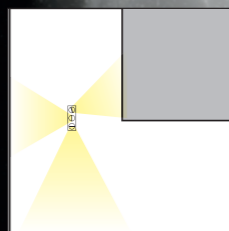

H	A	B
2.3	0.46 - 0.77m	0.70 - 1.15m
2.5	0.50 - 0.85m	0.75 - 1.25m
2.7	0.55 - 0.90m	0.80 - 1.35m
3.0	0.60 - 1.00m	0.90 - 1.50m

DISTANCIAS RECOMENDADAS



ÓPTICAS DE ALTA CALIDAD PARA DOWNLIGHTS

La tecnología de reflectores de Bartenbach, combinada con el cuerpo óptico diseñado por PROLICHT, se convierte en una solución holística para garantizar una iluminación perfecta en diversos proyectos: con una cartera que se extiende desde el Superspot hasta los módulos de distribución ultra-ancha, el MAGIQ PRO es la herramienta perfecta para los diseñadores de iluminación.

The reflector technology of Bartenbach, combined with the optic body designed by PROLICHT, becomes a holistic solution to ensure perfect lighting in diverse projects: with a portfolio spreading from Superspot to ultra wide distribution modules, the MAGIQ PRO is the perfect tool for lighting designers.



SUPERSPOT 10°

La impecable estrechez del ángulo es ideal para destacar un detalle en el diseño interior, incluso desde techos de doble altura.

The impeccable narrow beam is ideal to stress a detail in the interior design, even from double height ceilings.



VIGA MEDIA 30°

La solución para crear contraste, jugar con la luz, construir espacios y drama en la escena.

The solution to create contrast, to play with the light, build spaces and drama in the scene.



VIGA DE INUNDACIÓN 50°

Preciso y multifuncional - la elección perfecta para la homogeneidad y para múltiples aplicaciones como una red en espacios más grandes.

Precise and multifunctional - the perfect choice for homogeneity and for multiple applications as a grid in bigger spaces.



RAYO ULTRA ANCHO 70°

Una distribución amplia en dimensión compacta, pero eficiente y cómoda. La solución ideal para iluminar una habitación entera desde un solo punto o para optimizar la red de iluminación general con una cantidad mínima de downlights.

Incredibly wide distribution in compact dimension, yet efficient and comfortable. The ideal solution to light an entire room from one single point or to optimize the general lighting grid with a minimum amount of downlights.

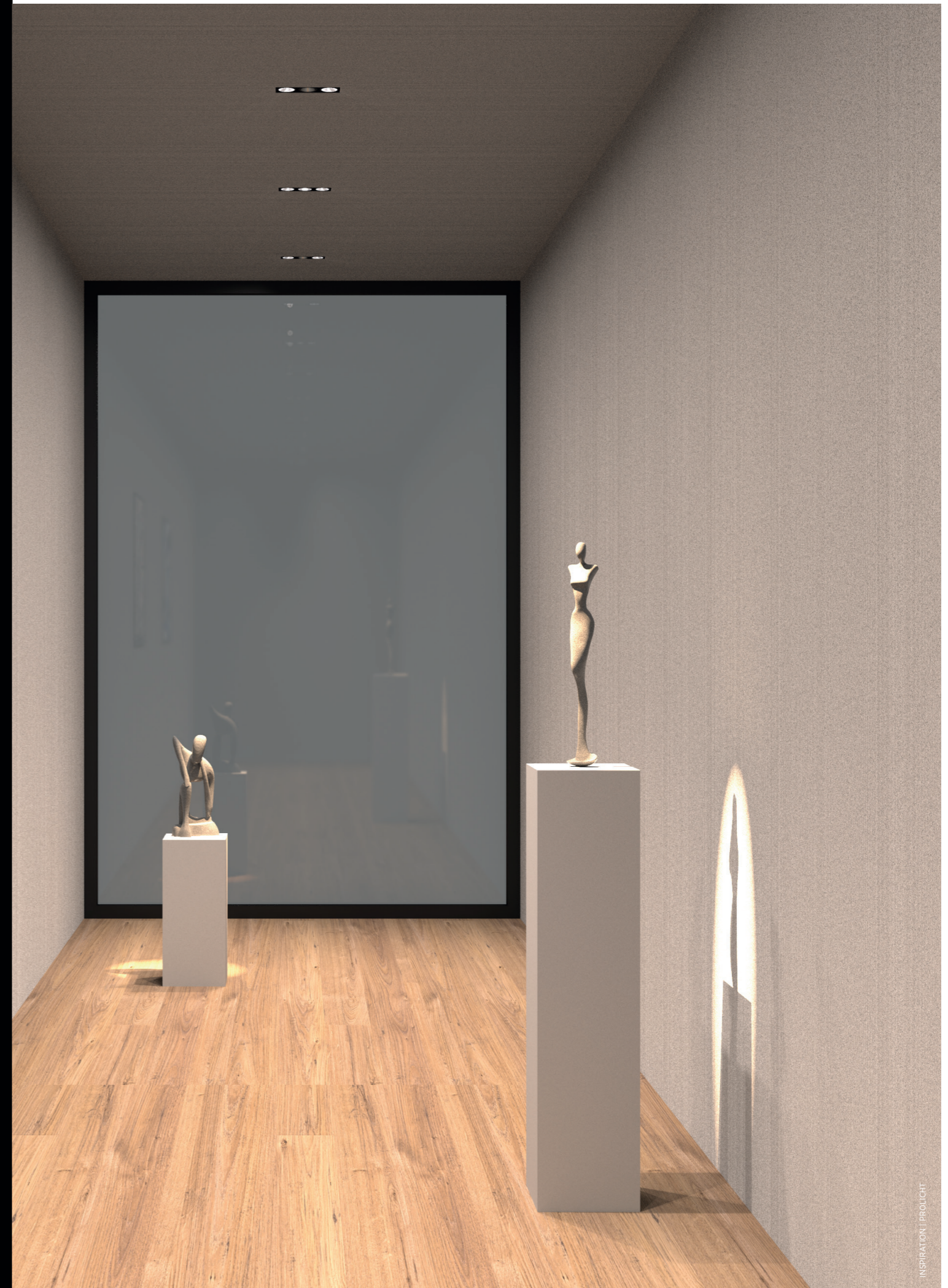

TU CONFIGURACIÓN INFINITAS APLICACIONES DE LA LUZ

MAGIQ PRO es una solución para un espacio en el que la configuración interior es flexible y cambia continuamente: el enfoque ajustable y las diferentes soluciones de ópticas del mismo accesorio dan la flexibilidad para la perfecta sintonización de la luz en cada nueva condición.

MAGIQ PRO is a solution for a space where the interior configuration is flexible and continuously changing: adjustable focus and different solutions of optics from the same fitting give the flexibility for the perfect light tuning in each new condition.



La misma estancia puede requerir diferentes configuraciones de luz en diferentes momentos del día: el control individual de cada fuente de luz es clave para establecer la escena perfecta para el momento de la manera más simple, transformando el ambiente sólo con la propia luz.

The same room can require different light settings at different times of the day: the individual control of each light source is key to set the perfect scene for the moment in the most simple way, transforming the environment just with light.



La opción de fuente de luz blanca sintonizable puede combinarse con todas las ópticas disponibles para el MAGIQ PRO, incluyendo el reflector wallwasher, para ofrecer consistencia de la manera más completa.

The Tunable White light source option can be combined with all optics available for MAGIQ PRO, including the wallwasher reflector, to offer consistency in the most complete way.

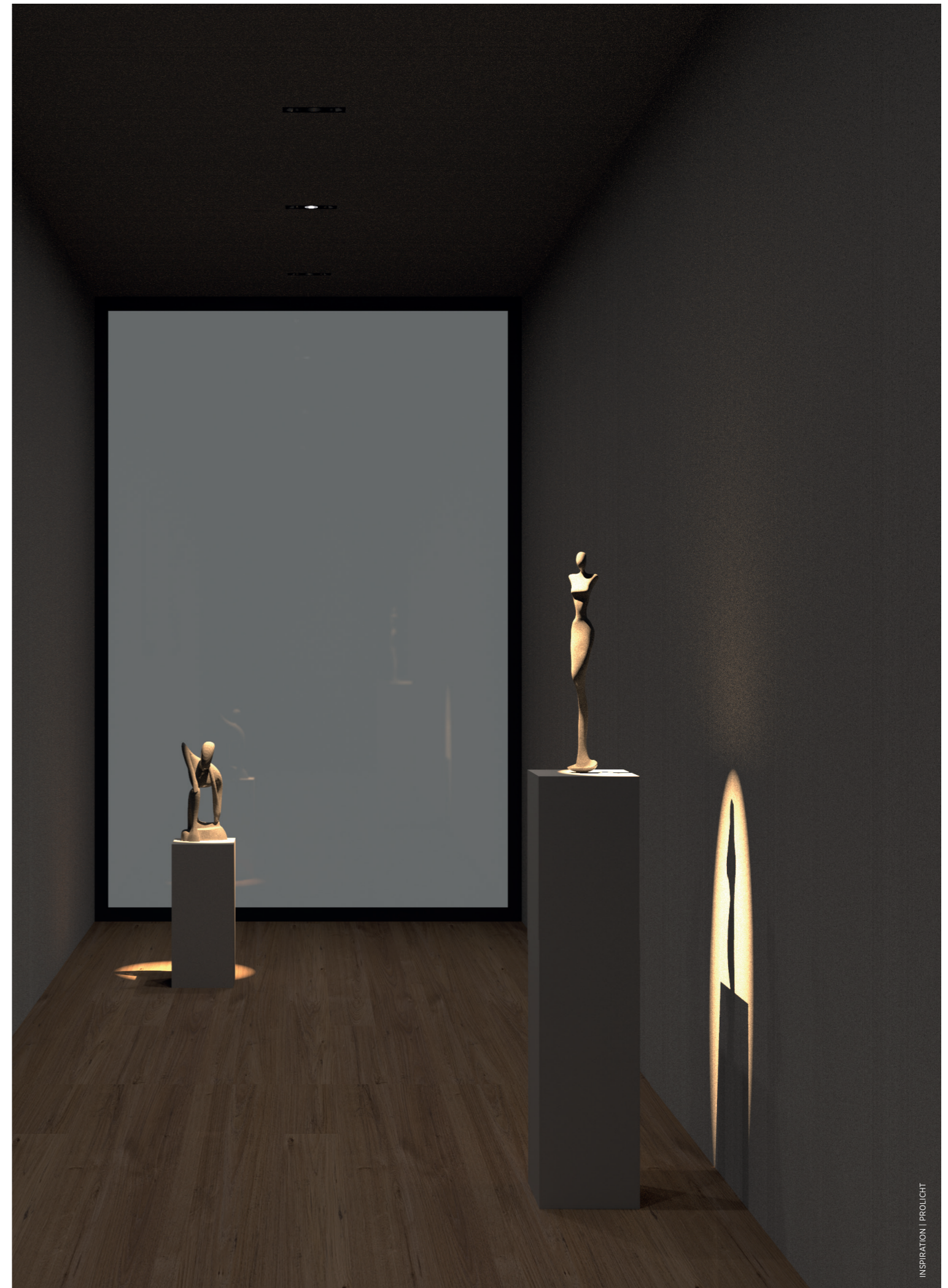



INSPIRATION | BIEFFE



MAKE IT YOURS!

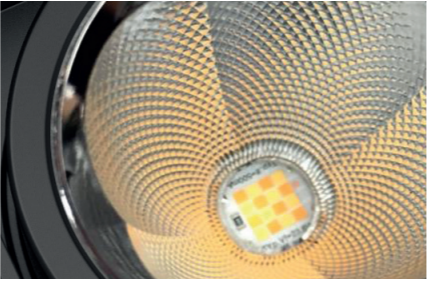
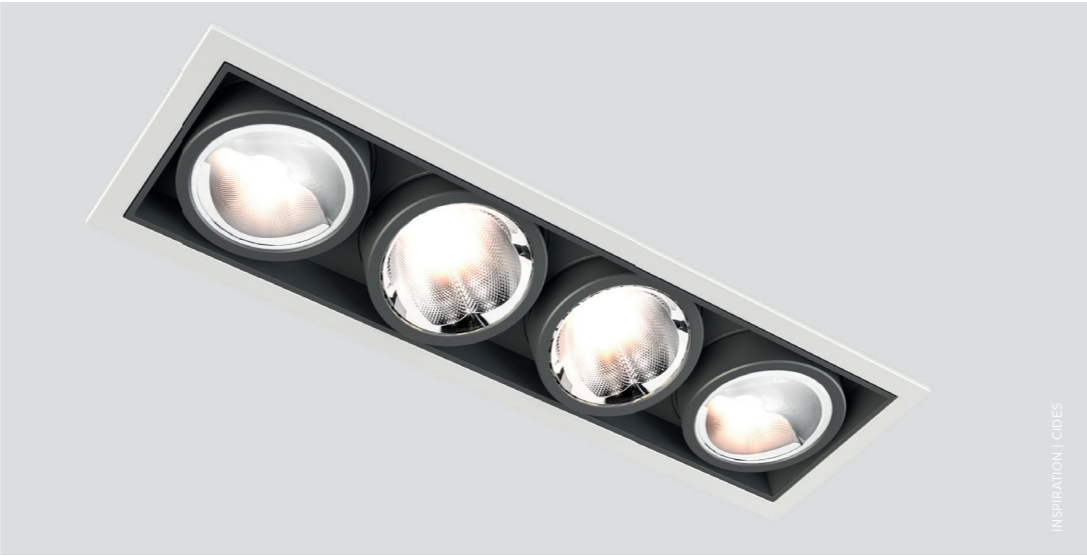
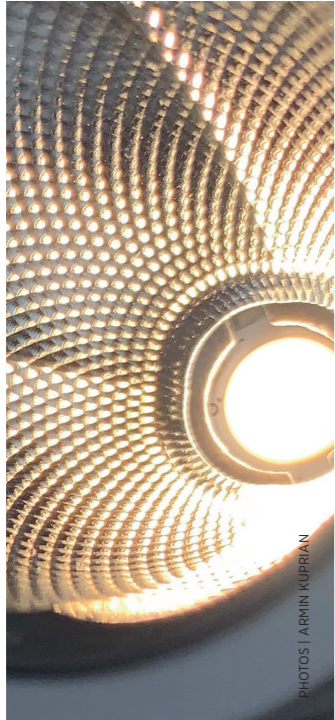

COLOR

◆ FRAME HOUSING & SPOTS: BLACK | WHITE

RAL Classic or any other special color on request

SHAPE

DIAMETER	SPOT mm			
	Ø 48			
FRAME	TRIMLESS mm			
1 SPOT 57x57	2 SPOTS 57x112	3 SPOTS 57x166	4 SPOTS 57x220	
FRAME	RECESSED mm			
1 SPOT 69x69	2 SPOTS 69x123	3 SPOTS 69x177	4 SPOTS 69x231	

OPTICS

CCT COLOR TEMPERATURE

2700 K
3000 K
4000 K
TUNABLE WHITE: 2700 - 6500 K

▲ BEAM ANGLES

30° 50° 70° RMJ REFLECTORS
10° RMJ REFLECTOR
ASYMMETRIC RMJ REFLECTOR

⏻ CONTROL

STANDARD ON OFF
DALI DIM
PUSH DIM
CASAMBI
PHASE CUT

FEATURES

🔄 LENS PACK

SPREAD LENS LINEAR SPREAD LENS HONEYCOMB
--

🔄 ADJUSTABILITY

SWIVELING: 12.5°
ROTATION: 355°

ON REQUEST

🔄 ADDITIONAL OPTIONS

SPECIAL COLOR TEMPERATURE
SPECIAL CONTROL OPTIONS
SPECIAL BEAM ANGLES
EMERGENCY LIGHTING
SPECIAL LED

MAKE IT YOURS!

CONFIGURE ONLINE:
PROLICHT.AT/MAGIOPRO



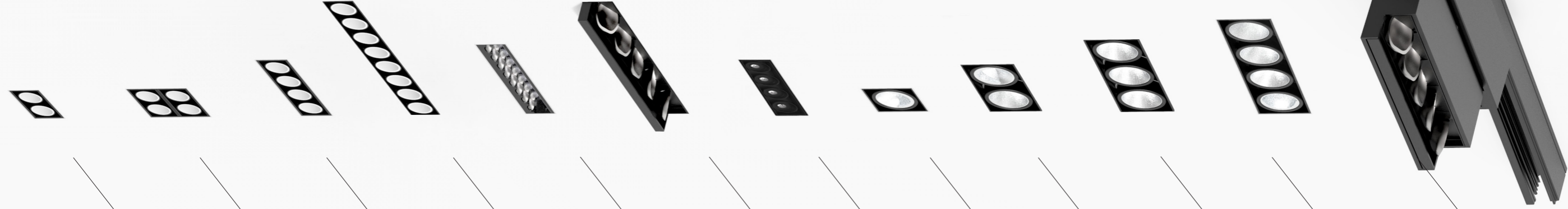

MAGIQ 2 KORONA

MAGIQ 2x2 KORONA

MAGIQ 4 KORONA

MAGIQ 8 KORONA

MAGIQ HOLLOW WALLWASH

MAGIQ WALLWASH

MAGIQ 4 LFO

MAGIQ PRO 1

MAGIQ PRO 2

MAGIQ PRO 3

MAGIQ PRO 4

MAGIQ PLUS WALLWASH



WWW.PROLICHT.AT